

**SAMSUNG**

**SV-645X**

**SV-641X**

**SV-445G**

**SV-441G**

**SV-245G**

**SV-241G**

**típusú**

**VIDEOMAGNÓ**

## **HASZNÁLATI ÚTMUTATÓ**

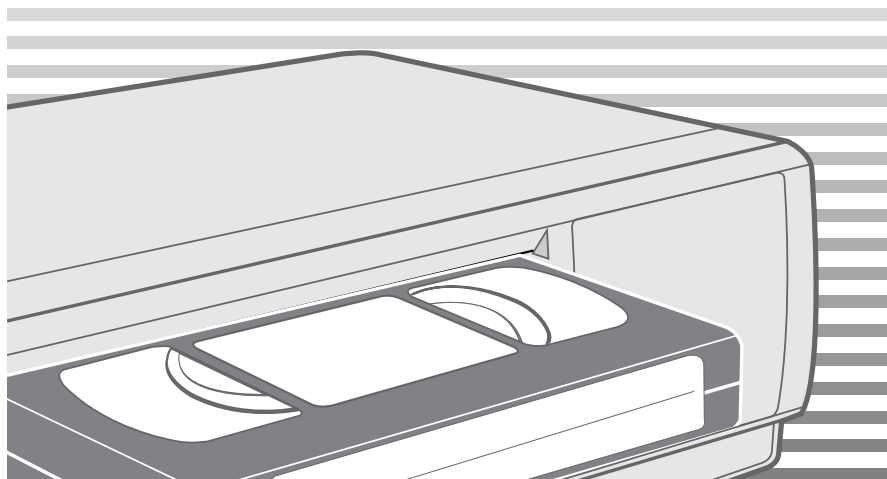

[www.samsungvcr.com](http://www.samsungvcr.com)



## Néhány szó a használati útmutatóról

**Köszönjük, hogy SAMSUNG gyártmányú videomagnót (VCR) vásárolt. A használati útmutató fontos információkat tartalmaz a készülék beállításával és használatával kapcsolatban. Kérjük szánjon kellő időt a kezelési útmutató átolvasására, hogy megismerkedjen a készülék sokrétű szolgáltatásaival.**

**A használati útmutató négy videomagnó típus leírását tartalmazza: SV-645X, SV-641X, SV-445G, SV-441G, SV-245G és SV-241G. Mielőtt tanulmányozni kezdené a használati útmutatót, kérjük ellenőrizze a készülék hátlapján található típusszámot.**

- ★(SV-645X): Kivételek bizonyos típusok, pl.: SV-645X.
- A szürkével keretezett területre beírt, csillaggal jelölt útmutatások azt jelentik, hogy azok csak bizonyos típusokra vonatkoznak.

### **Összehasonlító táblázat**

Feature	SV-645X	SV-641X	SV-445G	SV-441G	SV-245G	SV-241G
Intelligens képélesség-állítás (IPC)	●	●	●	●	●	●
16:9 képméretarány	●	●	●	●	●	●
Vátoztatható (normál/lassú) felvételi sebesség (SP/LP)	●	●	●	●		
Kódolt fizető TV adásokhoz szükséges dekóder-csatlakozó	●	●	●	●	●	●
Gyermekzár	●		●		●	
ShowView felvétel	●		●		●	
Pontos műsorfelvétel vezérlés (PDC) Pontos műsorfelvétel vezérlés (VPS)	●	●				
RCA audio/video bemeneti kábel csatlakoztatása	●	●	●		●	
A2/NICAM	●	●				
Videomagnó/TV működtetésére alkalmas távvezérlő	●		●			
Hi-Fi	●	●				

\* A használati utasításban, a kezelőszervek magyar megnevezése után a zárójelben lévő jelek vagy angol megnevezések megegyeznek a készüléken, ill. a távvezérlőn található jelekkel vagy feliratokkal.

\*\* A többfunkciós gomboknál, az egyszerűség kedvéért, mindig csak azt a magyar megnevezést írjuk, amelyek az adott kezelőszerv esetében aktuális, de az angol megfelelőjénél megtartottuk a kezelőszervnél látható teljes szöveget.

◆ BEVEZETŐ	
■ Biztonsági óvintézkedések .....	5
◆ A VIDEOMAGNÓ ÁTTEKINTÉSE	
■ A videomagnó előlapja .....	6
■ A videomagnó hátlapja .....	6
■ Infravörös távvezérlő .....	7
■ A kijelző .....	8
■ Tartozékok .....	8
◆ A VIDEOMAGNÓ CSATLAKOZTATÁSA	
■ A videomagnó csatlakoztatásai .....	9
■ A videomagnó csatlakoztatása a TV -hez koax kábellel .....	10
■ A videomagnó csatlakoztatása a TV-hez SCART kábellel .....	10
■ Kódolt fizető TV adásokhoz való dekóder csatlakoztatása .....	11
■ A videomagnó műholdvevőhöz vagy egyéb készülékhez történő csatlakoztatása ...	12
■ A videomagnó csatlakoztatása a hálózathoz és automatikus beprogramozás .....	13
■ A TV hangolása a videomagnóra .....	14
◆ A VIDEOMAGNÓ BEÁLLÍTÁSA	
■ Az elemek behelyezése a távvezérlőbe .....	15
■ A dátum és az óra beállítása .....	15
■ A képernyőn megjelenő információ kijelzése/eltűntetése .....	16
■ A nyelv kiválasztása .....	16
■ A videomagnó kimeneti csatornájának beállítása .....	17
■ A rádiófrekvenciás hangkimenet (RF OUT) beállítása (B/G-D/K) .....	17
■ TV adók automatikus beprogramozása .....	18
■ TV adók manuális beprogramozása .....	19
■ TV adó törlése a programhelyről .....	20
■ Programhelyek megváltoztatása .....	21
■ Átkapcsolás a TV és a videomagnó között .....	22
◆ TV MŰSOROK FELVÉTELE	
■ Kazetta-játékidő kiválasztása .....	23
■ A felvételi sebesség kiválasztása (SV-645X/SV-641X/SV-445G/SV-441G) .....	23
■ NICAM (SV-645X/SV-641X) .....	24
■ Műsoros kazetták védelme .....	25
■ Műsor azonnali felvétele .....	25
■ Műsor felvétele automatikus leállítással .....	26
■ A ShowView üzemmód használata (SV-645X/SV-445G/SV-245G) .....	27
■ A ShowView programozás módosítása (SV-645X/SV-445G/SV-245G) .....	28
■ Az Időzítés használata .....	29
■ Időzített felvétel beállításának ellenőrzése .....	30
■ Időzített felvétel beállításának törlése .....	30

◆ LEJÁTSZÁS	
■ Videokazetta lejátszása .....	31
■ A kép sávontartásának automatikus beállítása (SV-641X/SV-441G/ SV-245G/SV-241G) .....	31
■ A kép sávontartásának manuális beállítása .....	31
■ Intelligens képélesség-állítás (IPC) .....	32
■ Intelligens képélesség-állítás (IPC) (SV-641X/SV-441G/SV-245G/SV-241G).....	32
■ 16:9 (szélesített) képméretarány .....	33
■ A színrendszer kiválasztása .....	33
■ A hangkimenet kiválasztása (SV-645X/SV-641X).....	34
■ Automatikus némitás (SV-445G/SV-441G/SV-245G/SV-241G).....	34
◆ KERESÉS	
■ Videokazetta lejátszása lassú sebességgel .....	35
■ Jelenet lejátszása képről-képre .....	35
■ Kékkeresés, Gyors előre/Gyors hátra .....	36
■ Kiválasztott jelenet megkeresése .....	36
■ Kazetta lejátszásának automatikus ismétlése .....	37
■ Egy jelenet ismételt lejátszása .....	38
◆ EGYSZERŐ HASZNÁLAT	
■ VPS/PDC alapértelmezés (SV-645X/SV-445G/SV-245G) .....	39
■ ShowView bővítés (SV-645X/SV-445G/SV-245G).....	40
■ A szalaghossz-számláló használata .....	40
◆ BONYOLULTABB FELVÉTELI MÓDOK	
■ RCA audio/video bemeneti kábel csatlakoztatása (SV-645X/SV-641X/ SV-445G/SV-245G) .....	41
■ Illesztéses szerkesztés.....	42
■ Felvétel másik videomagnóról vagy kamkorderről.....	42
◆ EGYÉB ÜZEMMÓDOK ÉS HASZNOS TANÁCSOK	
■ A TV működtetése a videomagnó távvezérlőjével (SV-645X/SV-445G).....	43
■ Automatikus kikapcsolás .....	44
■ Gyerekzár (SV-645X/SV-445G/SV-245G) .....	44
■ Készenléti teljesítményfelvétel csökkentése .....	45
■ Műszaki adatok .....	46
◆ PROBLÉMAMEGOLDÁSOK	
■ Problémák és megoldások.....	47
■ TV adók táblázata.....	48
■ Tájékoztató szótár .....	49

A kezelési útmutatóban az ábráknál bizonyos dolgokra különböző jelzések hívják fel a figyelmet. Ezek jelentése:



Nyomja/tolja



Tartsa  
nyomva



Fontos



Megjegyzés



Választási  
lehetőség

① = A lépés száma

## Biztonsági óvintézkedések

A következő rajzos ábrák a videomagnó használatával kapcsolatos óvintézkedésekre hívják fel a figyelmet.



**Az egyenlőszárú háromszögben lévő villámjel arra figyelmeztet, hogy a készülék belsejében elektromos áramütésveszélyt okozó részek vannak.**

**NE TÁVOLÍTSA EL A KÉSZÜLÉK BURKOLATÁT!**

Javítás esetén forduljon képzett szakemberhez.

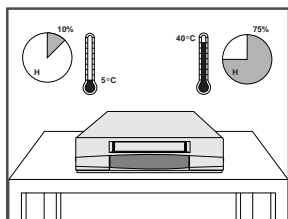

Ne tegye ki a videomagnót szélsőséges hőmérséklet (5°C-nál alacsonyabb és 40°C-nál magasabb) vagy páratartalom (10%-nál alacsonyabb és 75%-nál magasabb) hatásának.

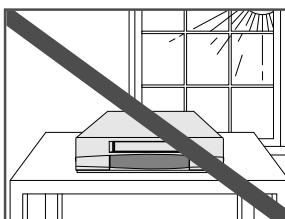

Ügyeljen arra, hogy közvetlen napfény ne érje a videomagnót.

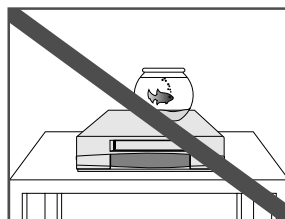

Vigyázzon arra, hogy semmilyen folyadék ne érje a készüléket, ill. ne jusson a belsejébe.

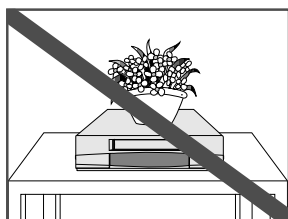

Ne tegyen semmilyen tárgyat a videomagnóra vagy a távvezérlőre.

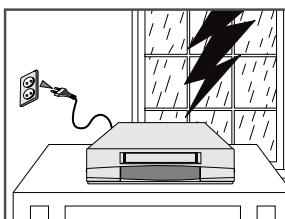

Vihar és/vagy villámlás esetén húzza ki a hálózati csatlakozót a konnektorból és az antennát az antennacsatlakozóból.

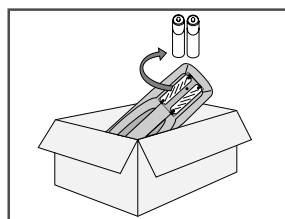

Ha hosszabb ideig nem használja a távvezérlőt, vegye ki az elemeket és hűvös, száraz helyen tárolja őket.

**A KÉSZÜLÉK IPARI KÖRNYEZETBEN VALÓ HASZNÁLATRA NEM ALKALMAS!**

## A videomagnó előlapja

(SV-445G/SV-245G) (SV-645X)

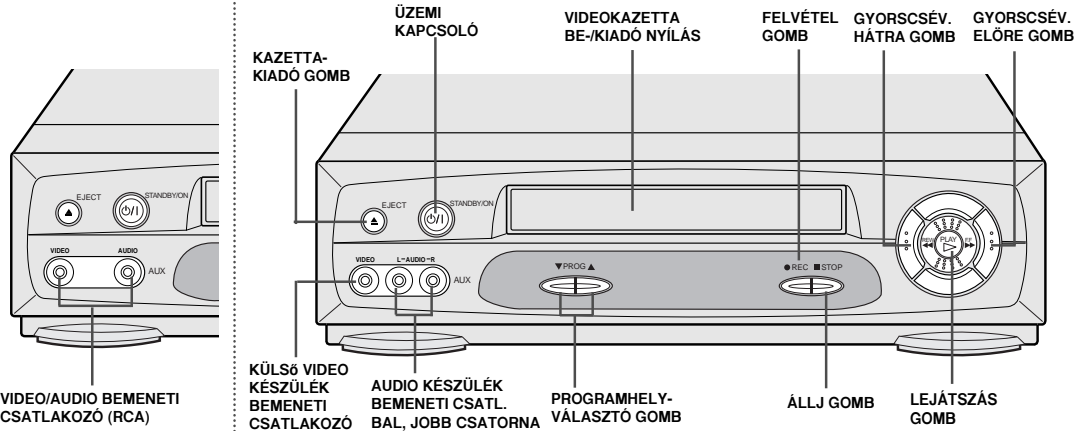

(SV-441G/SV-241G) (SV-641X)

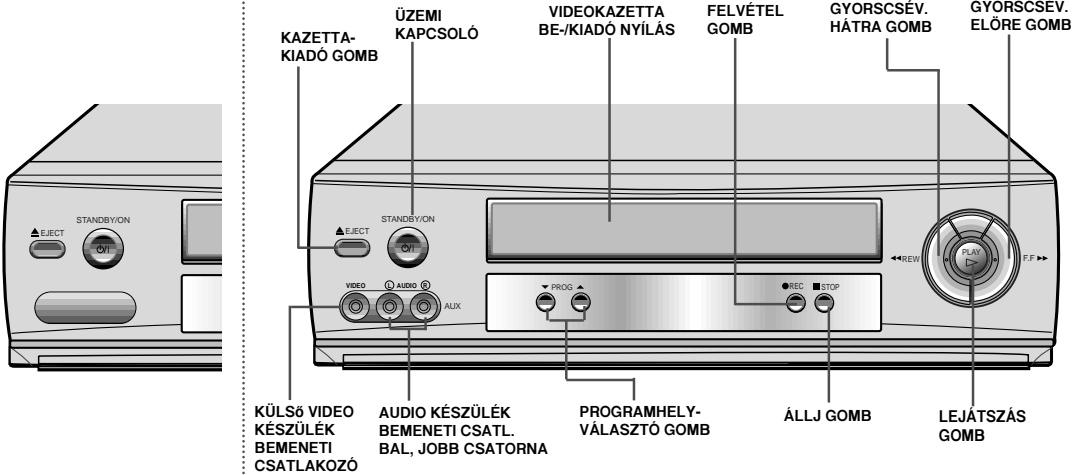

## A videomagnó hátlapja

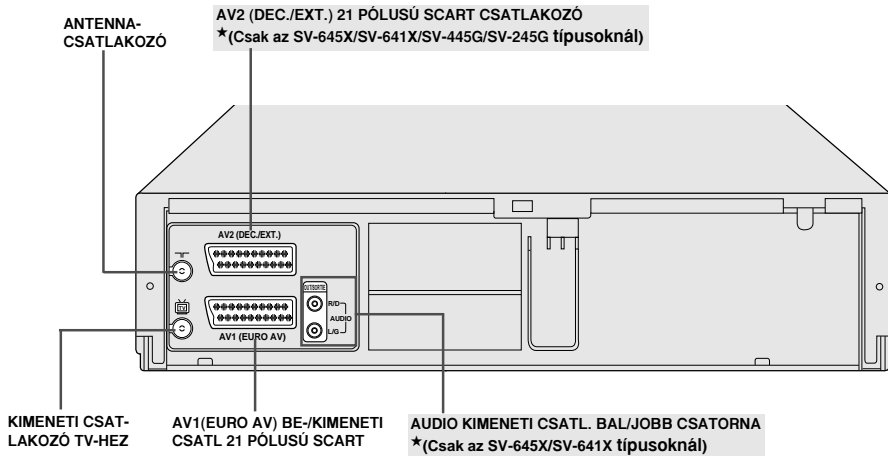

# Infravörös távvezérlő

(SV-645X/SV-445G)

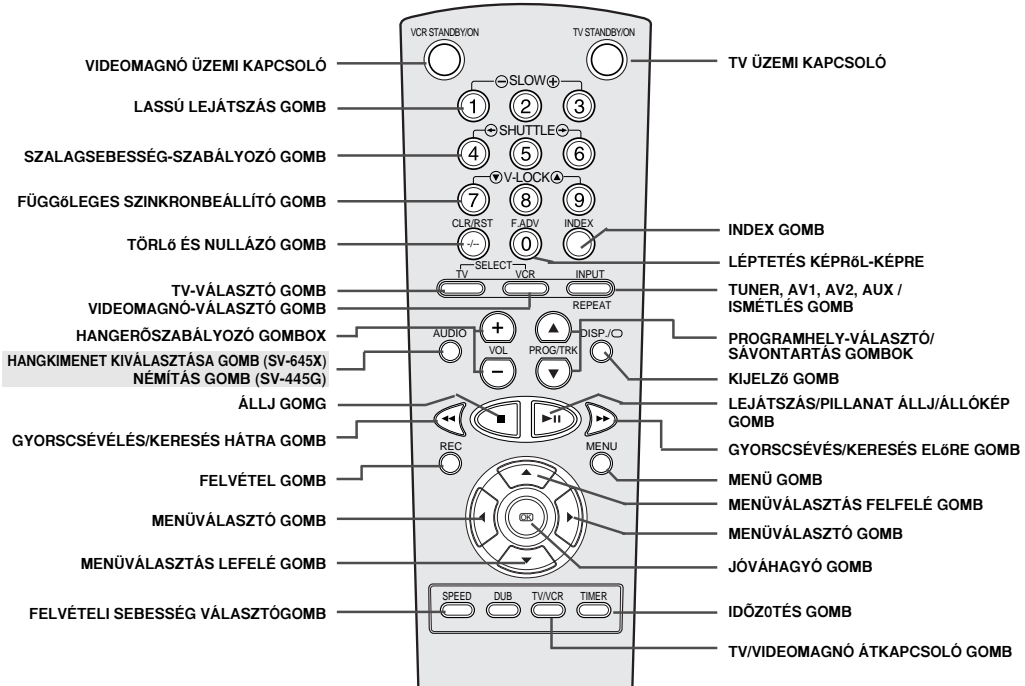

(SV-641X/SV-441G/SV-245G/SV-241G)

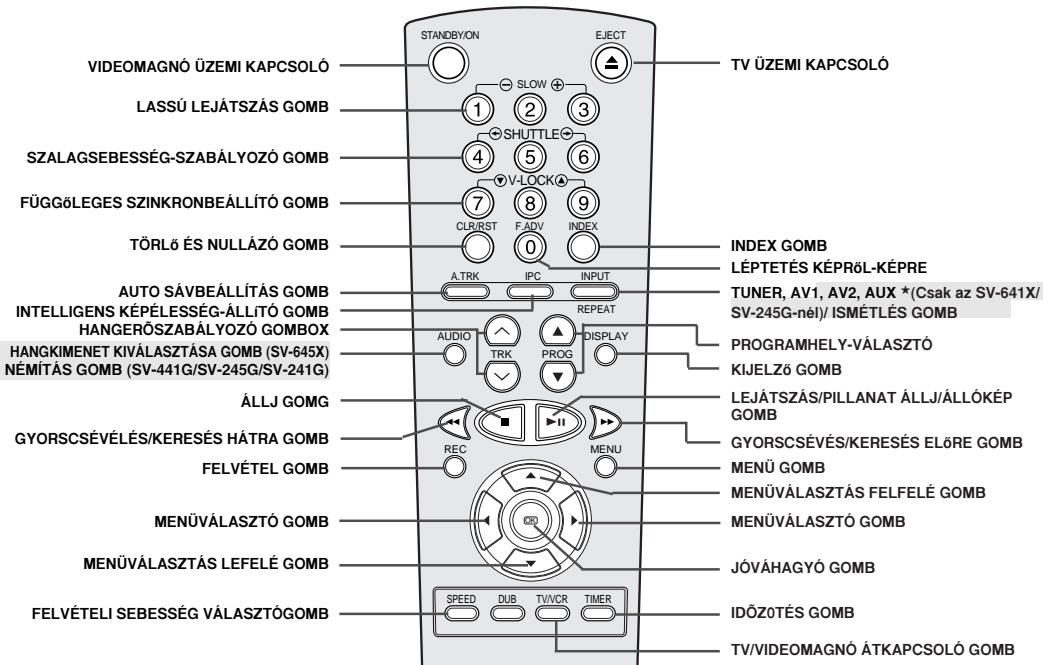

## A kijelző

H

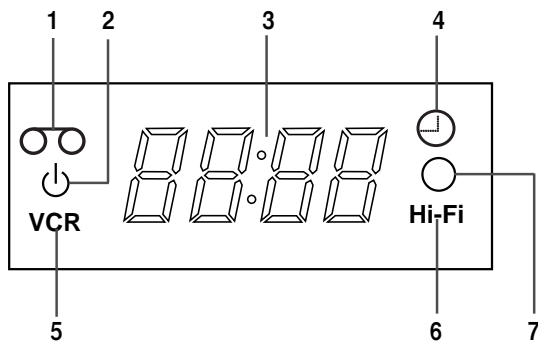

- 1 Kazetta-jelzés
- 2 ECO Kijelző üzemmód
- 3 Többfunkciós kijelző
- 4 Időzítés-jelző
- 5 Videomagnó (VCR) jelzés
- 6 Hi-Fi-jelző \*(Csak az SV-645X/SV-641X típusoknál)
- 7 Felvétel-jelző

## Tartozékok

**A most vásárolt SAMSUNG videomagnóval (VCR) együtt a következő tartozékokat találja a dobozban:**

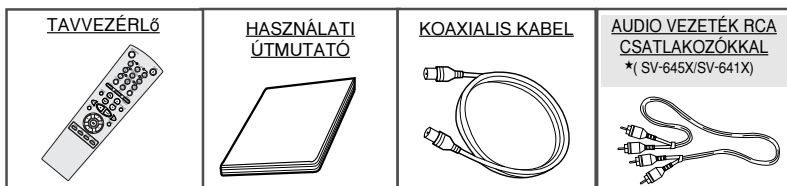















## A videomagnó csatlakoztatásai

Az audio vagy video készülékek csatlakoztatásakor különböző tényezőket kell figyelembe vennie:

- ◆ Milyen csatlakozók vannak a készülékeken
- ◆ Milyen készülékek vannak állandóan (pl. műholdvevő) vagy ideiglenesen (pl. kamkorder) hozzákapcsolva a videomagnóhoz

A videomagnón a következő csatlakozók találhatóak:

Csatlakozó	Helye	Fajtája	Jel iránya	Ajánlott csatlakoztatás
AV1	hátlap 	SCART	be/ki 	<ul style="list-style-type: none"> <li>◆ TV</li> <li>◆ Műholdvevő</li> <li>◆ Másik videomagnó</li> </ul>
AV2	hátlap 	SCART	be/ki 	<ul style="list-style-type: none"> <li>◆ Kódolt fizető TV adásokhoz való dekódér Például: CANAL+/Premiere</li> <li>◆ Műholdvevő</li> <li>◆ Másik videomagnó</li> </ul>
OUT TO TV	hátlap 	75 Ω koaxiális	be 	◆ TV
IN FROM ANT.	hátlap 	75 Ω koaxiális	ki 	<ul style="list-style-type: none"> <li>◆ Antenna</li> <li>◆ Kábel TV hálózat</li> <li>◆ Műholdvevő</li> </ul>
AUX	előlap 	Audio/Video (RCA)	be 	<ul style="list-style-type: none"> <li>◆ Audio Hi-Fi készülékek</li> <li>◆ Kamkorder</li> <li>◆ Másik videomagnó</li> </ul>
★(Csak az SV-645X/SV-641X típusoknál)				
AUX	előlap 	Audio/Video (RCA)	be 	<ul style="list-style-type: none"> <li>◆ Audio készülékek</li> <li>◆ Kamkorder</li> <li>◆ Másik videomagnó</li> </ul>
★(Csak az SV-445G/SV-245G típusoknál)				
Audio output	hátlap 	Audio (RCA)	ki 	◆ Audio Hi-Fi készülékek
★(Csak az SV-645X/SV-641X típusoknál)				



Amikor audio- vagy video készüléket csatlakoztat a videomagnóhoz, mindegyik készülék legyen kikapcsolt állapotban.

A részletes csatlakoztatási útmutatások és az ezekkel kapcsolatos biztonsági előírások a készülékhez mellékelt használati útmutatóban találhatóak.

## A videomagnó csatlakoztatása a TV -hez koax kábellel

H

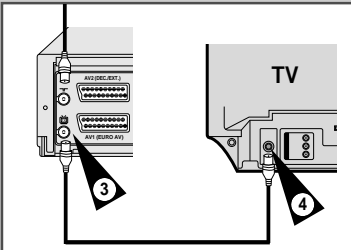
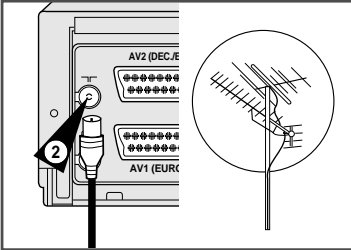

A TV adások vétele érdekében a következő jelforrások valamelyikéből jelnek kell jutnia a videomagnó bemenetére:

- ◆ külső antenna
- ◆ szobai antenna
- ◆ kábel TV hálózat
- ◆ műholdvevő



A kábelek csatlakoztatásakor a TV-nek és a videomagnónak kikapcsolt állapotban kell lennie.

Ellenőrizze ezt a csatlakoztatások előtt!

- 1 Húzza ki az antenna vagy a kábel TV vezetékét a TV-ből.
- 2 Csatlakoztassa ezt a kábelt a videomagnó hátoldalán lévő " " - jelű antenna-csatlakozóhoz.
- 3 A mellékelt koaxiális kábelt csatlakoztassa a videomagnó "TV" - jelű csatlakozójához.
- 4 A koaxiális kábel másik végét dugja abba a csatlakozóba a TV-n, amelyik előzőleg az antenna csatlakoztatására szolgált.
- 5 A jobb kép és hangminőség érdekében SCART kábellel is összekapcsolhatja a videomagnót a TV-vel (lásd a következő részt), amennyiben van a TV készülékén ilyen csatlakozó.

## A videomagnó csatlakoztatása a TV-hez SCART kábellel

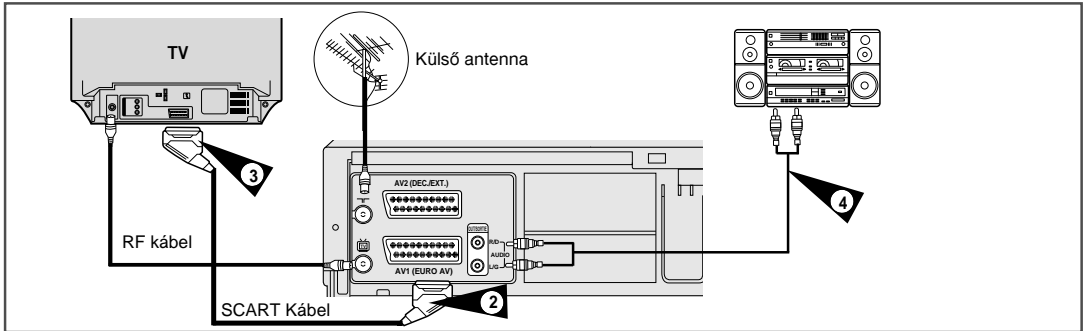

A videomagnót SCART kábellel kapcsolhatja össze a TV-vel, amennyiben van a TV készüléken ilyen csatlakozó. Ekkor:

- ◆ jobb minőségű képet és hangot kap
- ◆ a videomagnó beállítása egyszerűbbé válik



- ◆ Függetlenül attól, hogy milyen csatlakoztatást választott, a mellékelt koaxiális kábelt mindig csatlakoztatni kell. Különben nem látható kép a TV képernyőjén, amikor ki van kapcsolva a videomagnó.
- ◆ A kábelek csatlakoztatásakor a TV-nek és a videomagnónak kikapcsolt állapotban kell lennie. Ellenőrizze ezt a csatlakoztatások előtt!

A videomagnót Hi-Fi készülékekkel is összekapcsolhatja. \*(Csak az SV-645X/SV-641X típusoknál)  
Például: Hi-Fi minőségben szeretné hallgatni a hangot, vagy fel akarja venni a videomagnó hangját.

- 1 A fenti rajz szerint csatlakoztassa a koaxiális kábelt.
- 2 A SCART kábel egyik végét csatlakoztassa a videomagnó hátoldalán lévő "AV1(EURO AV)" csatlakozóhoz.
- 3 A SCART kábel másik végét a TV készülék SCART csatlakozójához csatlakoztassa.
- 4 Az RCA audio vezetékkel kösse össze a videomagnó audio kimenetét a Hi-Fi berendezés audio bemenetével. \*(Csak az SV-645X/SV-641X típusoknál)

## Kódolt fizető TV adásokhoz való dekóder csatlakoztatása

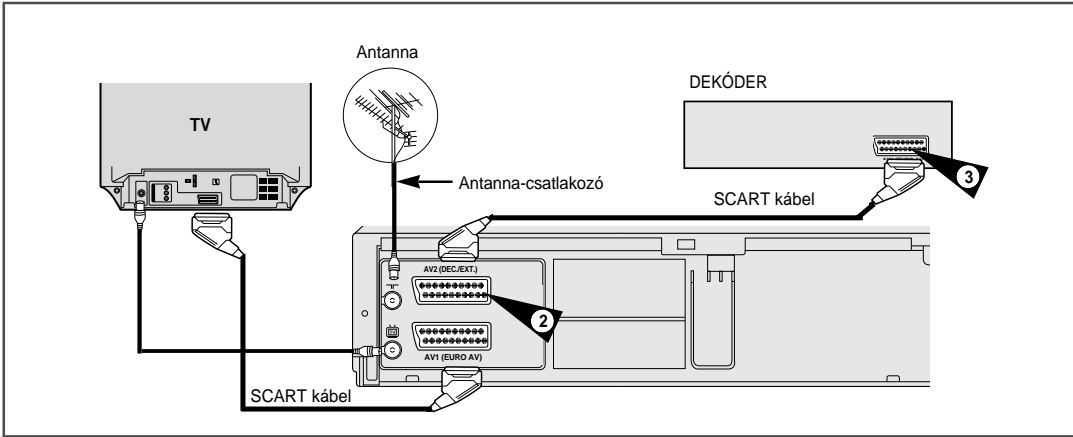

**A videomagnó alkalmas a kódolt TV adások vételére.**

**Például:** CANAL+ vagy premier adók

**Ezért:**

- ◆ **Felveheti egy kódolt TV adás műsorát, miközben másik műsort néz**
- ◆ **Felvehet egy másik műsort, miközben egy kódolt TV adás műsorát nézi**



Amikor az "AV2" csatlakozóval köti össze a dekódert, az AV2 csatlakozó beállítása (AV2 BEÁLLÍTÁS) menüsört dekóder (DEC) állásba kell állítania.

- 1 A 10. oldalon leírtak szerint kösse össze a videomagnót a TV-vel.
- 2 A dekóderhez mellékelt SCART kábelt csatlakoztassa a videomagnó hátoldalán lévő "AV2 (DEC./EXT.)"-csatlakozóhoz.
- 3 A kábel másik végét csatlakoztassa a dekóderhez.



Ha DVD lejátszót csatlakoztat a készülék hátlapján lévő AV2(DEC./EXT.) bemenethez, ki kell választani a normál video kimenetet, a DVD videokijelző menüjében.

## A videomagnó műholdvedőhöz vagy egyéb készülékhez történő csatlakoztatása

A videomagnót SCART kábellel kapcsolhatja össze a műholdvedővel vagy egy másik videomagnóval, amennyiben a másik készüléknek van ilyen csatlakozója. A következő ábrák a csatlakoztatási lehetőségekre mutatnak példát.

### 1. AV1(EURO AV) csatlakozó: 21 pólusú Scart kábellel

A műholdvedő vagy egyéb készülék SCART kábelét csatlakoztassa a videomagnó hátoldalán lévő "AV1(EURO AV)"-csatlakozóhoz.

A csatlakoztatás után a bemenet-választó (INPUT) gomb megnyomásával válassza ki az "AV1" bemenetet.

### 2. Koaxiális RF kábellel

A csatlakoztatás után be kell programoznia a műholdvedőn keresztül vett adókat.

A műholdvedő rádiófrekvenciás (RF) kimenőjelét a 36-os csatornáról át kell állítania egy másik - pl. a 33 csatornára - mert a 36-os csatorna a videomagnó számára van fenntartva.

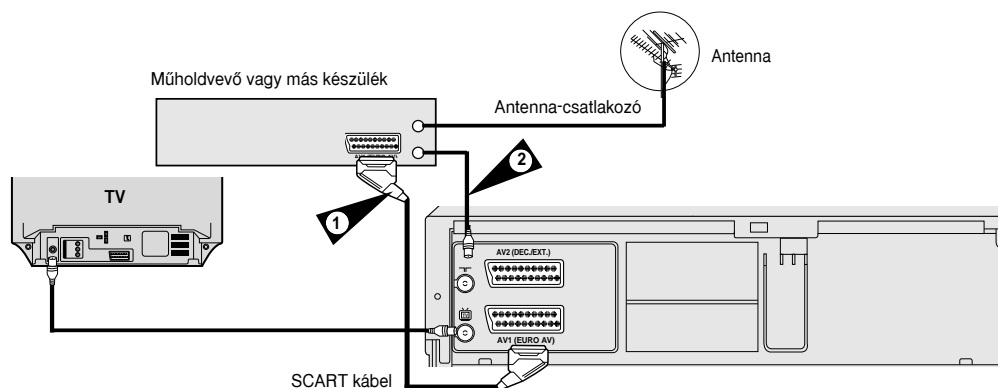

### 1. AV2 IN bemeneti csatlakozó: 21 pólusú Scart kábellel

Amikor műholdvedőt vagy más készüléket csatlakoztat az "AV2" csatlakozóhoz, az "AV2 BEÁLLÍTÁS" menüsört "EXT" állásba kell állítania.

A műholdvedő vagy egyéb készülék SCART kábelét csatlakoztassa a videomagnó hátoldalán lévő "AV2(DEC./EXT.)" csatlakozóhoz.

A csatlakoztatás után a bemenet-választó (INPUT) gomb megnyomásával válassza ki az "AV2" bemenetet.

### 2. Koaxiális RF kábellel

A csatlakoztatás után be kell programoznia a műholdvedőn keresztül vett adókat.

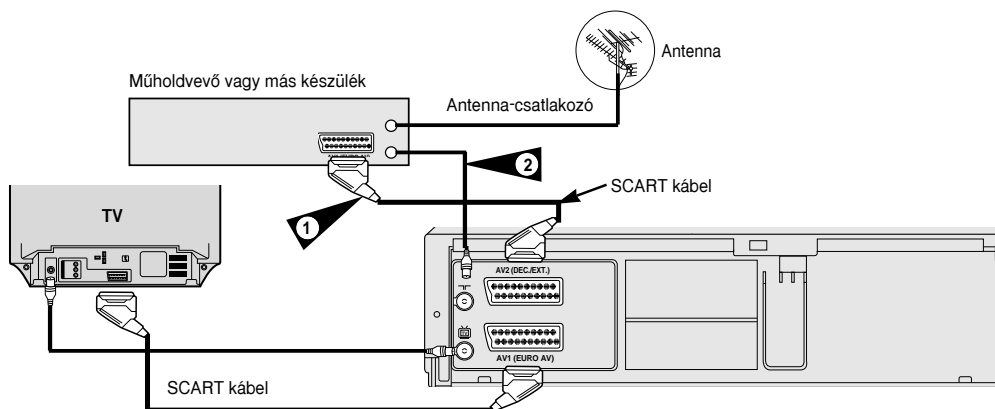

## A videomagnó csatlakoztatása a hálózathoz és automatikus beprogramozás

**Amikor videomagnóját első alkalommal csatlakoztatja a hálózathoz, az automatikusan behangolja és beállítja magát. A TV adók eltárolásra kerülnek a memóriában. Ez a művelet néhány percet vesz igénybe. Ezután a videomagnó használatra kész állapotban van.**

- 1 A 10. oldalon lévő ábra szerint csatlakoztassa a koaxiális kábelt. (A koaxiális kábellel kösse össze a videomagnóját a TV-vel.)
- 2 A videomagnó hálózati csatlakozóját dugja a konnektorba. **Eredmény:** Megjelenik a nyelv kiválasztás (NYELV BEÁLLÍTÁSA) menü.
- 3 A ▲ vagy ▼ gomb megnyomásával válassza ki a kívánt nyelvet.
- 4 Nyomja meg az OK gombot a kiválasztott nyelv tárolásához.
- 5 Nyomja meg az OK gombot, hogy elkezdődjön az automatikus hangolás.
  - ◆ A videomagnó ahány adót talál, azt beprogramozza a memóriájába.
- 6 Befejezésként nyomja meg kétszer a menü (MENU) gombot, hogy kilépjen a menüből.

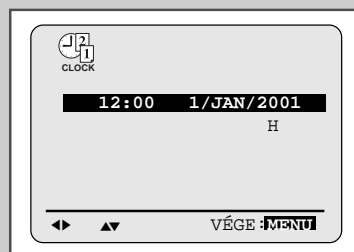
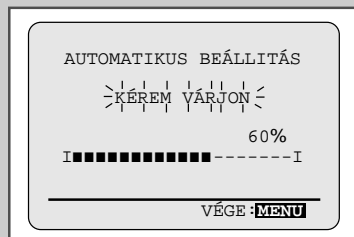
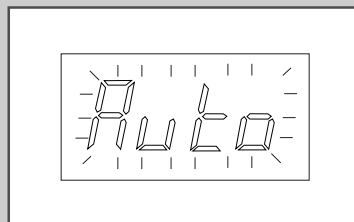
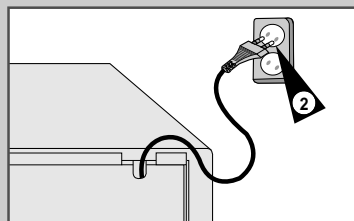
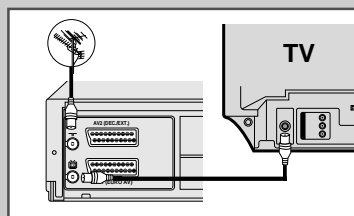

## A TV hangolása a videomagnóra

H

★(SV-645X/SV-445G)

★(SV-641X/SV-441G/  
SV-245G/SV-241G)

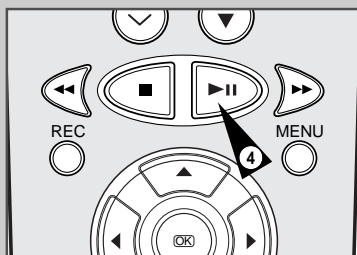
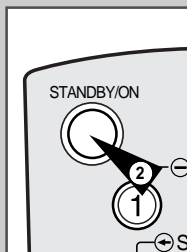
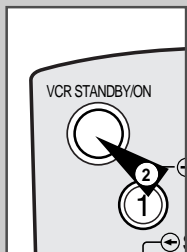

**A TV-t csak akkor kell behangolni a videomagnóról jövő műsor fogadására, ha az összekötő vezeték nem Scart kábel**



Scart kábel alkalmazása esetén a video-magnó műsorát akkor nézheti, ha audio/video (AV) üzemmódba kapcsolja a TV-t.

- 1 Kapcsolja be a TV-t.
- 2 Kapcsolja be a videomagnót az előlapján lévő üzemi kapcsoló (STANDBY/ON) vagy a távvezérlőn lévő kapcsoló (VCR STANDBY/ON ill. STANDBY/ON) gomb segítségével.
- 3 Válassza ki azt a programhelyet a TV-n, amelyet a videomagnó számára kíván lefoglalni.
- 4 Helyezzen be egy kazettát a videomagnóba. Figyelje meg, hogy a magnó megkezdte-e annak lejátszását; ha nem, nyomja meg a lejátszás/pillanat állj ►|| gombot.
- 5 Indítson el egy hangolást a TV-n vagy álljon a 36-os csatornára.
- 6 Végezzen finomhangolást a TV-n, amíg a kapott kép és hang nem lesz éles és tiszta.
- 7 Ha nem kap képet és hangot a TV-n, vagy a közeli csatornák interferenciát okoznak, módosítani kell a videomagnó kimeneti jelét (lásd a "Problémák és megoldások" c. részt a használat útmutató 47. oldalán).
- 8 Ha éles a kép és tiszta a hang, programozza be a TV-n ezt a csatornát a kívánt programhelyre.  
Eredmény: Ezzel a programhelyet beállította a videomagnó számára.